

МОДУЛЬ УПРАВЛЕНИЯ Neptun ProW

ОБРАБАТЫВАЕТ СИГНАЛ
ОТ ДАТЧИКОВ КОНТРОЛЯ
ПРОТЕЧКИ ВОДЫ И ВЫДАЕТ
УПРАВЛЯЮЩИЙ СИГНАЛ НА КРАН
ШАРОВОЙ С ЭЛЕКТРОПРИВОДОМ

ПАСПОРТ-ИНСТРУКЦИЯ
ПО МОНТАЖУ И ЭКСПЛУАТАЦИИ
РОСС RU.ME67.B07820



РЭА.00040.01 П(ИМ)

ИЗГОТОВИТЕЛЬ:

ООО «Специальные Инженерные Системы»
141008, Московская область, г. Мытищи, Проектируемый пр-д 5274, стр. 7
Тел./факс: (495) 780-70-15 факс: (495) 780-70-11
www.neptun-mcs.ru



NEPTUNTM



Содержание

1. Назначение	3
2. Основные функции модуля управления Neptun ProW	6
3. Управление и работа	9
4. Монтаж и установка	14
5. Эксплуатация	21
6. Технические характеристики	24
7. Комплект поставки	26
8. Гарантийные обязательства	27
9. Сведения о рекламации	29

**Внимательно изучите данную инструкцию
перед началом работы!**

Внимание!

Производитель оставляет за собой право на изменение конструкции изделия без предварительного уведомления, если это не ухудшает потребительские свойства продукта.

ГАРАНТИЙНЫЙ ТАЛОН

Модуль управления Neptun ProW

зав. № _____

дата выпуска _____

Прошел приёмо-сдаточные испытания
и признан годным к эксплуатации.

Штамп ОТК

Наименование магазина или торговой фирмы,
продавшей прибор: _____

Дата продажи _____

Ф. И. О. уполномоченного лица _____

подпись _____

Покупатель _____

подпись _____

1.

Назначение

Модуль управления Neptun ProW (далее по тексту – модуль управления) предназначен для обработки сигналов от датчиков контроля протечки воды и выдачи управляющего сигнала на исполнительное устройство (кран шаровый с электроприводом), а также для обеспечения светового и звукового оповещения об аварии.

Модуль управления Neptun ProW представляет собой инновационную систему, способную работать с различными типами электропитания, всеми датчиками (проводными и радиоканальными), выпускаемыми ООО «СИС», а так же различными типами запорной арматуры (краны шаровые с электроприводом).



Рис. 1. Модуль управления Neptun ProW с закрытой крышкой

9. Сведения о рекламации

При возникновении неисправностей в течение гарантийного срока эксплуатации прибора покупателю необходимо незамедлительно обратиться в гарантийные мастерские производителя или его уполномоченных представителей в регионах.

Гарантийные мастерские находятся по адресу:

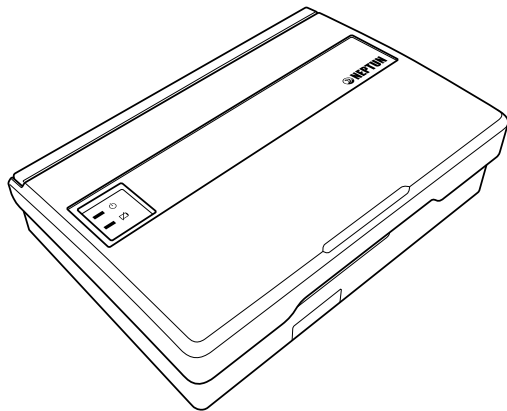
105120, г. Москва, Костомаровский пер., д. 3, стр. 1,
ДК «Метростроя» Телефон: (495) 258-90-40, 789-96-40

141008, Московская область, г. Мытищи,
Проектируемый пр-д 5274, стр. 7
Тел./факс: 780-70-15, 728-80-80

Гарантийные обязательства не распространяются на модули управления Neptun ProW, имеющие механические повреждения, а также если дефект возник в результате неправильного монтажа, подключения и эксплуатации данного прибора.

Вопросы, связанные с установкой и работой модуля управления Neptun ProW можно задать консультанту по телефону или через ICQ:

Горячая линия: (495) 780-70-15

ICQ: 400-741-303

Основное преимущество модуля управления Neptun ProW перед аналогичными модулями управления – это возможность работы от различных источников питания:

- **220 В переменного тока;**
- **12 В постоянного тока как от внешнего источника питания, так и от элементов питания типа CR123A 4 шт.**

В модуле управления Neptun ProW используется встроенный высоконадежный источник питания, который обеспечивает:

- **Защиту от короткого замыкания по входу/выходу.**
- **Защиту от перегрузки по току.**
- **Защиту от перенапряжения.**

2. Основные функции модуля управления Neptun ProW

1. Автоматический проворот крана 1 раз в месяц.
2. Напряжение питания на кранах 12 В постоянного тока.
3. Возможность работы при отключении электропитания - встроенный источник бесперебойного питания.
4. Адресность – возможность индикации протечек по 4 линиям.
5. Модуль управления ProW имеет возможность расширения функционала с помощью:
 - блоков подключения радиодатчиков;
 - блоков подключения шаровых кранов и других исполнительных устройств;
 - блоков расширения датчиков протечки воды.

8. Гарантийные обязательства

Изготовитель гарантирует соответствие качества модуля управления Neptun ProW требованиям технических условий ТУ 3428-752-68134775-2011 при условии соблюдения правил транспортирования и указаний по установке и эксплуатации.

Гарантийный срок – 24 месяца с даты продажи.

В течение гарантийного срока покупатель имеет право на ремонт или замену изделия при обнаружении неисправностей, произошедших по вине изготовителя и при условии выполнения указаний по установке и эксплуатации.

7. Комплект поставки



Модуль управления
Neptun ProW

Паспорт. Инструкция по монтажу и эксплуатации

6. Наличие слаботочного реле (сухой контакт – возможность подключения систем оповещения, охранных систем).
7. Индикация состояния шарового крана (откр./закр.).
8. Индикация состояния резервного питания.
9. Возможность открытия и закрытия шаровых кранов с модуля управления.
10. Разработан специально для профессионального монтажа.

Модуль управления Neptun ProW имеет (см. рис. 3 на стр. 16):

- 4 входа для подключения датчиков протечки;
- 2 выхода управления шаровыми кранами с электроприводом на 12В.
- 1 линию реле «Внешнего управления», для ручного управления шаровыми кранами. Положение «разомкнуто» – закрывает краны, «замкнуто» – открывает краны.
- 1 линию перекидного реле для внешней сигнализации протечки (сухой контакт).

Максимальное количество подключаемых датчиков контроля протечек воды серии SW:

- при подключенных 2 кранах с электроприводом, ограничивается мощностью встроенного источника электропитания 10 Вт
- без подключенных шаровых кранов

200 шт.

до 375 шт.

Кол-во подключаемых шаровых кранов с электроприводом при использовании внутр. блока питания

2 шт.

Кол-во подключаемых шаровых кранов с электроприводом при использовании внеш. блока питания (допускается использовать блоки питания с током потребления не более 3 А)

6 шт.

Время работы при отключении электропитания в дежурном режиме с двумя датчиками контроля протечки воды SW005

1 год

6. Технические характеристики

Напряжение питания	~220 В ± 10 В, 50 Гц; =12 В ± 10%
Элементы питания CR123A	4 шт.
Максимальный ток нагрузки	1 А
Потребляемая мощность	не более 0,5 Вт
Время срабатывания	не более 2 с
Время непрерывной работы	не ограничено
Степень защиты	IP54
Габариты	165×120×45 мм
Масса	не более 500 г

3. Управление и работа

Общий состав системы и принцип работы

Модуль управления крепится на стену, согласно рекомендациям раздела «Монтаж и установка».



К модулю управления подключаются датчики контроля протечки воды серии SW003 и SW005.

Так же к модулю управления подключаются краны шаровые, предварительно установленные на вводе труб водоснабжения после ручных вентилей (шаровых кранов), в соответствии с их инструкцией по эксплуатации.

В случае возникновения протечки, контакты датчиков замыкаются водой. Модуль управления отслеживает эту ситуацию и сразу же закрывает краны, перекрывая подачу воды. При этом модуль управления включает звуковую и световую сигнализацию возникшей аварии.

Модуль управления Nergun ProW представляет собой пластиковый корпус, закрытый откидывающейся вверх крышкой (рис. 1, 2).

Под крышкой находятся основные элементы управления (рис 2):

- Клавиша включения.
- Кнопки «открыть»  / «закрывать краны» , «снять сигнал тревоги».
- Информационные светодиоды линий датчиков.

Для этого:

- убедитесь в том, что модуль включен;
- откройте кран смесителя, желательно и холодную, и горячую воду, чтобы наблюдать перекрытие воды кранами шаровыми с электроприводом при срабатывании модуля;
- влажным предметом (губкой или куском ткани) замкните контактные пластины любого датчика;
- убедитесь в правильности работы системы — срабатывает звуковая и световая индикация на модуле управления (красный светодиод и зуммер) и подача воды прекратится;
- отключите питание модуля управления кнопкой «Сеть», вытрите контактные пластины датчика насухо, вновь включите питание — подача воды возобновится;
- повторите проверку для всех остальных датчиков аналогично.

Для устранения аварийной ситуации и приведения модуля управления Neptun ProW в рабочее состояние необходимо:

- перекрыть подачу воды ручными запорными устройствами (например, вводным шаровым краном);
- отключить питание модуля;
- выяснить причину возникновения аварии;
- устранить ее;
- вытереть насухо датчики протечки;
- включить питание модуля;
- открыть подачу воды ручными запорными устройствами.

Проверку работоспособности модуля управления Neptun ProW рекомендуется проводить не реже одного раза в месяц.

Светодиод «Питание»  горит зелёным цветом, когда система включена, и мигает, когда модуль управления функционирует от автономных элементов питания.

Красный светодиод «Батарейка»  горит в том случае, когда напряжение элементов питания недостаточно для нормальной работы системы. Краны при этом автоматически закрываются.

Красный светодиод «Авария»  горит в том случае, когда система фиксирует протечку воды.

Для приведения системы в рабочее состояние, переведите переключатель «Питание» в положение включено (переместите его вверх до упора). При этом загорится соответствующий светодиод.

Откройте краны нажатием кнопки «Открыть» .



Рис. 2. Вид модуля управления Neptune ProW с открытой крышкой.

5. Эксплуатация

Включение системы

Включение модуля управления Neptune ProW производится нажатием клавиши, расположенной на лицевой панели модуля. При включении модуля на лицевой панели загорается зеленый светодиод.

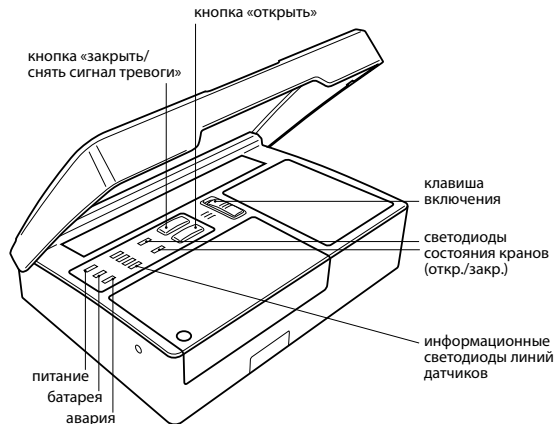
Если произошла протечка воды и сработал хотя бы один из датчиков, то:

- на модуле управления загорится красный светодиод;
- раздастся сигнал зуммера;
- кран шаровой с электроприводом заблокирует подачу воды.



Рис. 6. Вид Модуля управления Neptune ProW изнутри с открытой крышкой коммутационного отсека



Рис. 7. Вид модуля управления Neptune ProW сзади

При протечке воды:

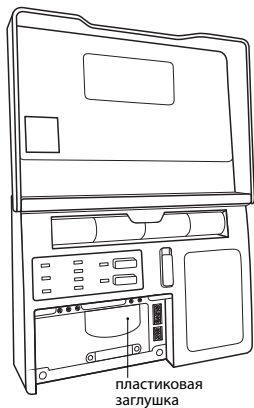
1. Определите по светодиодам линий датчиков место протечки воды
2. Отключите световую и звуковую сигнализацию нажатием кнопки «Заккрыть»
3. Устраните причину протечки воды
4. Откройте краны с электроприводом нажатием кнопки «Открыть» и убедитесь, что причина протечки устранена.

4. Монтаж и установка

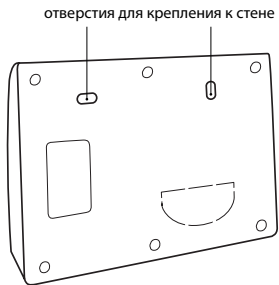
ВНИМАНИЕ!

Не допускается установка Модуля управления Neptun ProW в местах с повышенной влажностью.

Обесточьте проводку перед подключением модуля управления или его отключением для проверки или замены.

Электрические соединения и подключение модуля управления к сети должен выполнять квалифицированный электрик.

На неисправности прибора (модуля управления Neptun ProW), возникшие вследствие его неправильного подключения, гарантия производителя не распространяется.

Установка Модуля управления Neptun ProW:

1. Откройте лицевую крышку прибора.
2. Закрепите корпус прибора на ровной поверхности, например на стене при помощи двух саморезов 3,0x25 мм (рис. 7).
3. Откройте крышку коммутационного отсека (рис. 6).
4. Выполните соединение проводов в соответствии со схемой подключения, в зависимости от того, какие шаровые краны с электроприводом вы используете (рис. 3, 4 или 5). При необходимости, для ввода проводов в коммутационный отсек удалите пластиковую заглушку, расположенную в нижней части корпуса прибора при помощи отвёртки.
5. Установите крышку коммутационного отсека на место, закрепив её винтами.



Рис. 5.
Схема подключения кранов с электроприводом серии JW5000 12 VDC SS304 к модулю управления Neptun ProW

- Модуль управления Neptun ProW рекомендуется устанавливать в месте, удобном для обслуживания и оповещения хозяев в случае протечки воды.
- В случае питания модуля управления от сети ~220 В напряжение должно быть подано из силового шкафа и обязательно через УЗО (30 мА).
- К модулю управления Neptun ProW подвести фазу и ноль согласно схеме подключения (рис. 3, 4 и 5), которая изображена на внутренней стороне крышки прибора.



Рис. 3. Схема подключения кранов шаровых с электроприводом серии HC 12 В к модулю управления Neptun ProW

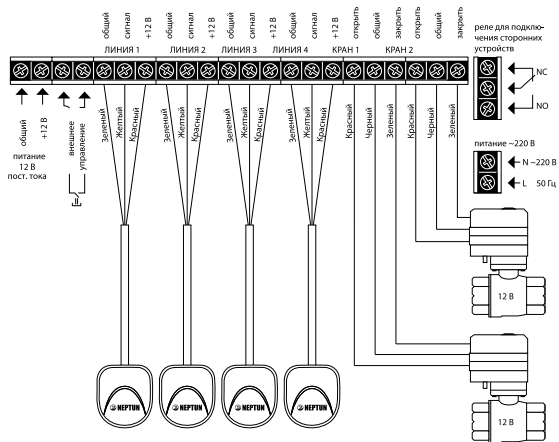
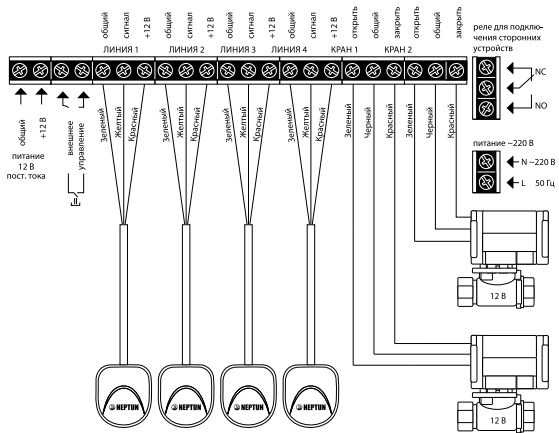
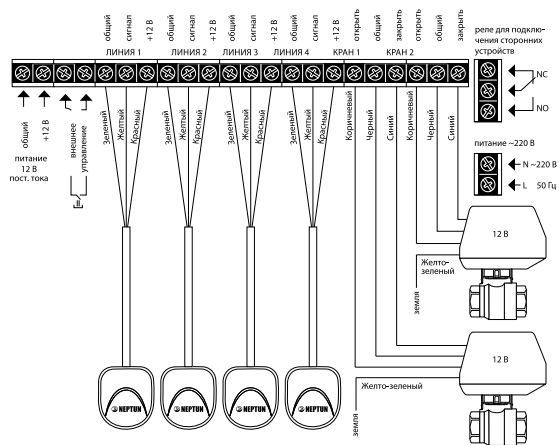

Рис. 4. Схема подключения кранов шаровых с электроприводом DePaLa 12 В к модулю управления Neptun ProW